

ERE7309

RENAULT DUSTER OROCH 2016->

INSTALACIÓN - EMBALADO

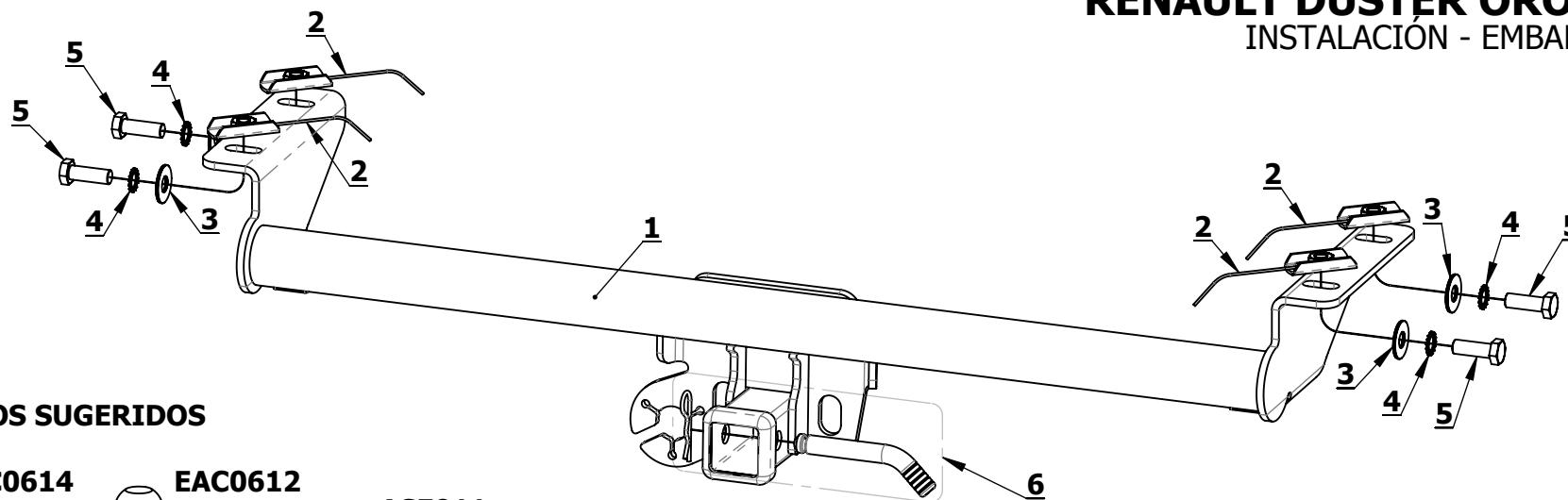

ACCESORIOS SUGERIDOS

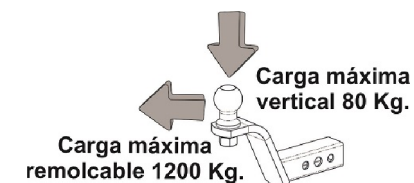

INSTALACIÓN

1. Bajar el neumático auxiliar y retirar los tapones ubicados en la cara inferior del compacto del vehículo y, entre ambos agujeros descubiertos, realizar un agujero con mecha tipo copa de Ø27-29mm e introducir las placas "2".
2. Colocar el enganche de modo que coincidan los agujeros del mismo con los del vehículo y sujetarlo utilizando los tornillos y arandelas suministradas.
3. Colocar el neumático auxiliar en su posición original

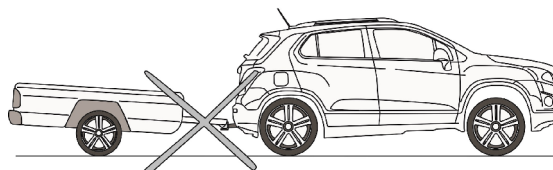
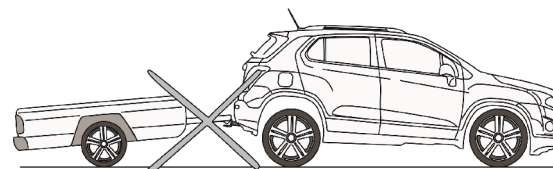
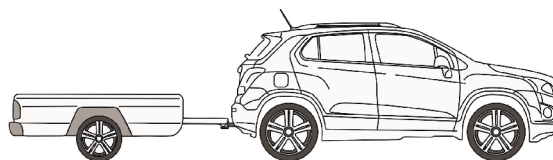

ID	PIEZA	CANT.
1	ERE7309	1
2	M12 C/ ALAMBRE	4
3	PLANA Ø12 - ZINCADO	4
4	DENTADA Ø12 - NATURAL	4
5	M12 P1.75 x 35mm - GR 8.8 - ZINCADO	4
6	ASE001	1
7	CALCO ST1 AZUL	1
8	CALCO ATENCIÓN	1
9	MANUAL INSTALACIÓN - EMBALADO	1

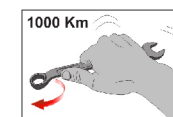
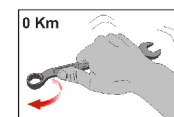

VALORES DE APRIETE DE TORNILLOS GRADO 8.8				
	M8	M10	M12	M14
Kg. m	2.5	5.1	8.7	14

Coefficiente de fricción μ_k : 0,14